



Thinking of you
Electrolux



EWS 1277FDW

CS PRAČKA

NÁVOD K POUŽITÍ



OBSAH

1. BEZPEČNOSTNÍ INFORMACE	3
2. BEZPEČNOSTNÍ POKYNY	3
3. POPIS SPOTŘEBIČE	5
4. OVLÁDACÍ PANEĽ	5
5. ÚDAJE O SPOTŘEBĚ	8
6. FUNKCE	9
7. PŘED PRVNÍM POUŽITÍM	11
8. DENNÍ POUŽÍVÁNÍ	11
9. TIPY A RADY	14
10. ČIŠTĚNÍ A ÚDRŽBA	15
11. ODSTRAŇOVÁNÍ ZÁVAD	19
12. TECHNICKÉ INFORMACE	21
13. POZNÁMKY K OCHRANĚ ŽIVOTNÍHO PROSTŘEDÍ	22

MYSLÍME NA VÁS

Děkujeme, že jste si zakoupili spotřebič značky Electrolux. Vybrali jste si produkt, se kterým jsou spjaty desítky let profesionálních zkušeností a inovací. Tento důmyslný a stylový spotřebič byl navržen s ohledem na jeho uživatele. Kdykoliv jej tak používáte, můžete se spolehnout, že pokaždé dosáhnete skvělých výsledků.

Vítá Vás Electrolux.

Navštivte naše stránky ohledně:



Rady ohledně používání, brožury, poradce při potížích, servisních informací:
www.electrolux.com



Registrace vašeho spotřebiče, kterou získáte lepší servis:
www.electrolux.com/productregistration



Nákupu příslušenství, spotřebního materiálu a originálních náhradních dílů pro váš spotřebič:
www.electrolux.com/shop

PÉČE O ZÁKAZNÍKY A SERVIS

Doporučujeme používat originální náhradní díly.

Při kontaktu se servisním střediskem se ujistěte, že máte k dispozici následující údaje.

Tyto informace jsou uvedeny na typovém štítku. Model, výrobní číslo (PNC), sériové číslo.



Upozornění / Důležité bezpečnostní informace.



Všeobecné informace a rady



Upozornění k ochraně životního prostředí

Změny vyhrazeny.

1. BEZPEČNOSTNÍ INFORMACE

Tento návod si pečlivě přečtěte ještě před instalací spotřebiče a jeho prvním použitím. Výrobce nezodpovídá za škody a zranění způsobená nesprávnou instalací či chybným používáním. Návod k použití vždy uchovávejte spolu se spotřebičem pro jeho budoucí použití.

1.1 Bezpečnost dětí a postižených osob



UPOZORNĚNÍ

Hrozí nebezpečí udušení, úrazu nebo jiných trvalých následků.

- Nedovolte, aby spotřebič používaly osoby, včetně dětí, se zhoršenými fyzickými a smyslovými schopnostmi, sníženými mentálními funkcemi nebo nedostatkem zkušeností a znalostí. Takové osoby mohou spotřebič používat jen pod dozorem nebo vedením osob odpovědných za jejich bezpečnost.
- Nenechte děti hrát si se spotřebičem.
- Všechny obaly uschovejte z dosahu dětí.
- Všechny prací prostředky uschovejte z dosahu dětí.
- Jsou-li dvířka spotřebiče otevřená, nedovolte dětem a domácím zvířatům, aby se k němu přibližovaly.
- Pokud je spotřebič vybaven dětskou bezpečnostní pojistkou, doporučuje se ji aktivovat.

1.2 Všeobecné bezpečnostní informace

- Před čištěním nebo údržbou spotřebič vždy vypněte a vytáhněte síťovou zástrčku ze zásuvky.
- Neměňte technické parametry tohoto spotřebiče.
- Dodržujte maximální náplň 6.5 kg (viz část „Tabulka programů“).

2. BEZPEČNOSTNÍ POKYNY

2.1 Instalace

- Odstraňte všechny obaly nebo přepravní šrouby.
- Přepravní šrouby uschovejte. Při opětovném stěhování spotřebiče je nutné zajistit buben.
- Poškozený spotřebič neinstalujte ani nepoužívejte.
- Neinstalujte nebo nepoužívejte spotřebič tam, kde může teplota klesnout pod 0 °C nebo kde je vystaven povětrnostním podmínkám.
- Řiďte se pokyny k instalaci dodanými spolu s tímto spotřebičem.
- Ujistěte se, že podlaha, na které instalujete spotřebič, je plochá, stabilní, odolná proti teplotě a čistá.
- Spotřebič neinstalujte tam, kde nelze dvířka spotřebiče plně otevřít.
- Při přemísťování spotřebiče buďte vždy opatrní, protože je těžký. Vždy noste ochranné rukavice.
- Zkontrolujte, zda mezi spotřebičem a podlahou může proudit vzduch.
- Nastavte nožičky tak, aby mezi spotřebičem a kobercem byl požadovaný prostor.

Připojení k elektrické síti



UPOZORNĚNÍ

Hrozí nebezpečí požáru nebo úrazu elektrickým proudem.

- Spotřebič musí být uzemněn.
- Zkontrolujte, zda údaje o napájení na typovém štítku souhlasí s parametry elektrické sítě. Pokud tomu tak není, obraťte se na elektrikáře.
- Vždy používejte správně instalovanou síťovou zásuvku s ochranou proti úrazu elektrickým proudem.
- Nepoužívejte rozbočovací zástrčky ani prodlužovací kabely.
- Dbejte na to, abyste nepoškodili napájecí kabel a síťovou zástrčku. Jestliže potřebujete vyměnit přívodní kabel, musí výměnu provést autorizované servisní středisko.
- Síťovou zástrčku zapojte do síťové zásuvky až na konci instalace spotřebiče. Po instalaci musí zůstat síťová zástrčka nadále dostupná.
- Neodpojte spotřebič ze zásuvky tahem za kabel. Vždy tahejte za zástrčku.
- Nedotýkejte se napájecího kabelu či síťové zástrčky mokřima rukama.
- Tento spotřebič je v souladu s směrnici EEC.

Vodovodní přípojka

- Dbejte na to, abyste hadice nepoškodili.
- Spotřebič musí být připojen k vodovodnímu potrubí pomocí nové dodané soupravy hadic. Neinstalujte již jednou použitou soupravu hadic znovu.
- Před připojením spotřebiče k novým hadicím nebo k hadicím, které nebyly dlouho používány, nechte vodu na několik minut odtéct, dokud nebude čistá.
- Při prvním použití spotřebiče se ujistěte, že nedochází k únikům vody.

2.2 Použití spotřebiče



UPOZORNĚNÍ

Hrozí nebezpečí poranění, zásahu elektrickým proudem, požáru nebo poškození spotřebiče.

- Tento spotřebič používejte v domácnosti.
- Neměňte technické parametry tohoto spotřebiče.
- Řiďte se bezpečnostními pokyny uvedenými na balení pracího prostředku.
- Do spotřebiče, do jeho blízkosti nebo na spotřebič neumísťujte hořlavé předměty nebo předměty obsahující hořlavé látky.
- Při probíhajícím programu se nedotýkejte skla dvířek. Sklo může být horké.
- Ujistěte se, že se v prádle nenachází žádné kovové předměty.
- Pod spotřebič nepokládejte nádoby na zachycení případného úniku vody. Informace o vhodném příslušenství vám poskytne autorizované servisní středisko.

2.3 Čištění a údržba



UPOZORNĚNÍ

Hrozí nebezpečí poranění nebo poškození spotřebiče.

- Před čištěním nebo údržbou spotřebič vždy vypněte a vytáhněte síťovou zástrčku ze zásuvky.
- K čištění spotřebiče nepoužívejte proud vody nebo páru.
- Vyčistěte spotřebič vlhkým měkkým hadrem. Používejte pouze neutrální mycí prostředky. Nepoužívejte prostředky s drsnými částicemi, drátěnky, rozpouštědla nebo kovové předměty.

2.4 Likvidace



UPOZORNĚNÍ

Hrozí nebezpečí úrazu či udušení.

- Odpojte spotřebič od elektrické sítě.

- Odřízněte a vyhoďte síťový kabel.
- Odstraňte dveřní západku, abyste zabránili uvěznění dětí a domácích zvířat ve spotřebiči.

3. POPIS SPOTŘEBIČE

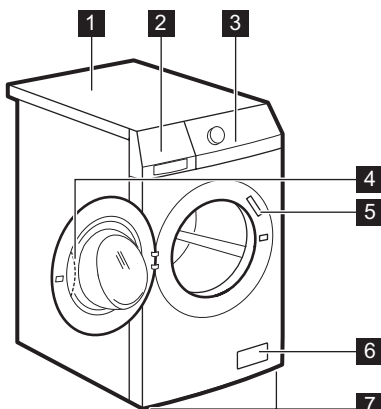

- 1 Horní deska
- 2 Dávkovač pracího prostředku

- 3 Ovládací panel
- 4 Držadlo dvířek
- 5 Typový štítek
- 6 Filtr vypouštěcího čerpadla
- 7 Nožičky pro vyrovnání spotřebiče

3.1 Souprava fixovacích destiček (4055171146)

Při instalaci spotřebiče na podstavci použijte toto speciální příslušenství.

Brání pohybu spotřebiče během jeho chodu. Pozorně si přečtěte pokyny dodané spolu s příslušenstvím.





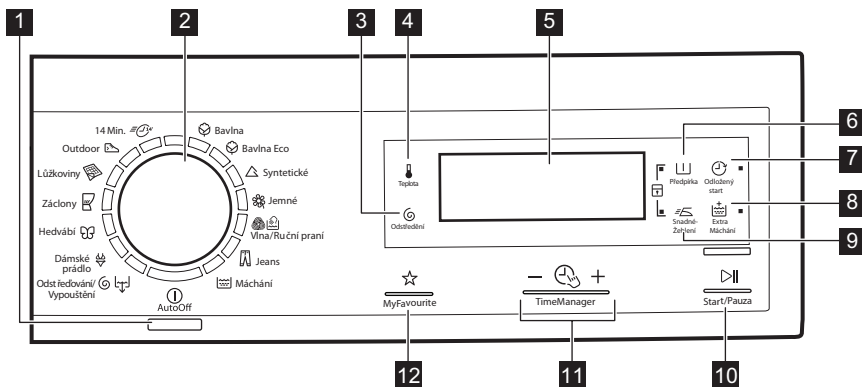



Lze jej zakoupit ve všech autorizovaných servisních střediscích.

4. OVLÁDACÍ PANEL











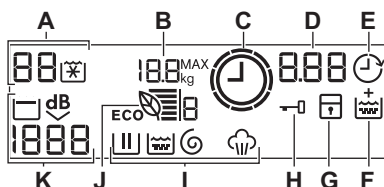















- 1 Tlačítko Zap/Vyp (AutoOff)
- 2 Volič programů

- 3 Dotykové tlačítko snížení rychlosti odstředování (Odstředění)

- 4** Dotykové tlačítko teploty  (Teplota)
- 5** Displej
- 6** Dotykové tlačítko předpírky  (Předpírka)
- 7** Dotykové tlačítko odloženého startu  (Odložený Start)
- 8** Dotykové tlačítko extra máchání 
- 9** Dotykové tlačítko snadného žehlení  (Snadné Žehlení)
- 10** Dotykové tlačítko Start  (Start/Pauza)
- 11** Time Manager dotyková tlačítka  
- 12** MyFavourite dotykové tlačítko 

4.1 Displej



- A)** Oblast teploty:
-  : Ukazatel teploty
 -  : Ukazatel studené vody
- B)**  : Maximální množství prádla
- C)**  : Ukazatel Time Manager
- D)** Oblast času:
-  : Ukazatel délky programu
 -  : Odložený start
 -  : Výstražné kódy
 -  : Chybové hlášení
 -  : Program je dokončen.
- E)**  : Ukazatel odloženého startu
- F)**  : Ukazatel trvalého extra máchání
- G)**  : Ukazatel dětské pojistky
- H)**  : Ukazatel zablokování dvířek
- Když se zobrazí tento symbol, nelze dvířka spotřebiče otevřít.
 - Dvířka můžete otevřít až poté, co symbol zmizí.
- I)** Ukazatele praní:
-  : Fáze praní
 -  : Fáze máchání
 -  : Odstředovací fáze
 -  : Parní fáze
- I)**  Po nastavení programu se zobrazí ukazatele všech příslušných fází zvoleného programu. Po spuštění programu bliká pouze ukazatel probíhající fáze. Když je fáze dokončena, ukazatel fáze se dále zobrazuje. Po dokončení programu se zobrazuje symbol poslední fáze.
- J)**  : Ukazatel funkce Eco Info
- K)** Oblast odstředování:
-  : Ukazatel rychlosti odstředování
 -  : Ukazatel funkce Bez odstředění
 -  : Ukazatel funkce Zastavení máchání
 -  : Ukazatel funkce Extra tichý























Program Teplotní rozsah	Druh náplně a stupeň znečištění Maximální náplň, Maximální odstředění
 Bavlna 90 °C – studená	Bílá a stálobarevná bavlna (normálně a lehce znečištěná). 6.5 kg, 1200 ot/min

Program Teplotní rozsah	Druh náplně a stupeň znečištění Maximální náplň, Maximální odstředění
 Bavlna Eco ¹⁾ 60 °C – 40 °C	Bílá a stálobarevná bavlna. Normálně znečištěné. 6.5 kg, 1200 ot/min
 Synthetické 60 °C – studená	Prádlo ze syntetických nebo směsových tkanin. Normálně znečištěné. 3 kg, 1200 ot/min
 Jemné 40 °C – studená	Prádlo ze jemných tkanin jako akryl, viskóza, polyester. Normálně znečištěné. 3 kg, 1200 ot/min
 Vlna /Ruční praní 40 °C – studená	Vlna vhodná k praní v pračce, ručně prané vlněné a jemné prádlo označené symbolem „ručního praní“. 2 kg, 1200 ot/min
 Jeans 60 °C – studená	Oděvy z džínoviny nebo žerzeje. Také pro prádlo tmavé barvy. Funkce Extra máchání je automaticky zapnutá. 6.5 kg, 1200 ot/min
 Máchání Studená	Máchání a odstředění prádla. Všechny tkaniny. 6.5 kg, 1200 ot/min
 Odstřed'ování/Vypouštění ni	Odstředění prádla a vypuštění vody z bubnu. Všechny tkaniny. 6.5 kg, 1200 ot/min
 Dámské prádlo 40 °C – studená	Speciální program pro velmi jemné prádlo jako dámské prádlo, podprsenky, spodní prádlo apod. 1 kg, 800 ot/min
 Hedvábí 30 °C – studená	Speciální program pro hedvábí a smíšené syntetické prádlo. 2 kg, 800 ot/min
 Záclony 40 °C – studená	Speciální program pro záclony s fází předpírky. Při máchání pouze s vodou NEDÁVEJTE prací prostředek do komory pro předpírku. 2 kg, 800 ot/min
 Lůžkoviny 60 °C – 30 °C	Speciální program pro jednu syntetickou deku, přikrývku, přehoz přes postel apod. 2 kg, 800 ot/min
 Outdoor 30 °C	Syntetické a jemné prádlo. Lehce znečištěné prádlo nebo prádlo k osvěžení. 2.5 kg, 800 ot/min
 14 Min. 30 °C	Prádlo ze syntetických a směsových tkanin. Lehce znečištěné a prádlo k osvěžení. 1 kg, 800 ot/min

1) Standardní programy s hodnotami spotřeby uvedenými na energetickém štítku

Na základě směrnice 1061/2010 odpovídají programy „Bavlna Eco 60°“ a „Bavlna Eco 40°“ „standardnímu 60° programu pro bavlnu“ a „standardnímu 40° programu pro bavlnu“. Jedná se o nejspornější programy ve smyslu kombinované spotřeby energie a vody při praní běžně znečištěného bavlněného prádla.

Kombinace programů a funkcí

Program								
	■	■	■	■	■	■	■	■
 Eco	■	■	■		■	■		■
	■	■	■	■	■	■	■	■
	■	■	■	■	■	■		■
	■	■	■	■		■		
	■	■	■		■	■		■
	■	■	■			■		■
  1)	■	■						
	■	■	■	■		■		
	■	■				■		
	■	■	■			■		
	■					■		
	■	■				■		
	■	■	■			■		

1) Pokud nastavíte funkci Bez odstředění, je dostupná pouze vypouštěcí fáze.

5. ÚDAJE O SPOTŘEBĚ



Údaje v této tabulce jsou přibližné. Údaje se mohou měnit vlivem různých příčin: množství a typ prádla, teplota vody a prostředí.

Programy	Náplň (kg)	Spotřeba energie (kWh)	Spotřeba vody (litry)	Přibližná délka programu (minuty)	Zbytková vlhkost (%) ¹⁾
Bavlna 60 °C	6.5	1.15	62	166	53
Bavlna 40 °C	6.5	0.75	62	165	53
Synthetické 40 °C	3	0.45	45	110	35
Jemné 40 °C	3	0.60	62	91	35
Vlna 30 °C	2	0.25	50	58	40

Programy	Náplň (kg)	Spotřeba energie (kWh)	Spotřeba vody (litry)	Přibližná délka programu (minuty)	Zbytková vlhkost (%) ¹⁾
Standardní programy pro bavlnu					
Standardní 60 °C program pro bavlnu	6.5	0.81	52	190	53
Standardní 60 °C program pro bavlnu	3.25	0.60	42	164	53
Standardní 40 °C program pro bavlnu	3.25	0.49	42	142	53
Režim vypnuto (W)			Režim zapnuto (W)		
0.05			0.05		
Údaje ve výše uvedené tabulce splňují normu Evropské komise 1015/2010, která ošetřuje nařízení 2009/125/EC.					

¹⁾ Na konci odstředovací fáze.

6. FUNKCE

6.1 Teplota

Nastavením této funkce změňte výchozí teplotu.

Ukazatel  = studená voda.

Na displeji se zobrazuje nastavená teplota.

6.2 Odstředění

Pomocí této funkce můžete snížit výchozí rychlost odstředování.

Na displeji se zobrazí ukazatel nastavené rychlosti.

Dodatečné funkce odstředování:

Bez odstředění

- Nastavením této funkce zrušíte všechny odstředovací fáze.
- Nastavuje se u velmi jemných tkanin.
- Fáze máchání u některých pracích programů spotřebuje více vody.
- Na displeji se zobrazí ukazatel  .

Zastavení máchání

- Nastavením této funkce zabráníte zmačkání tkanin.

- Prací program se zastaví s vodou v bubnu. Buben se otáčí pravidelně, aby se zabránilo zmačkání prádla.
- Dvířka zůstanou zamčená. Před odblokováním dvířek je nutné vypustit vodu.
- Na displeji se zobrazí ukazatel  .



Vypuštění vody viz „Na konci programu“.

Extra tichý

- Tuto funkci nastavte, když chcete zrušit všechny odstředovací fáze a provést tiché praní.
- Fáze máchání u některých pracích programů spotřebuje více vody.
- Prací program se zastaví s vodou v bubnu. Buben se otáčí pravidelně, aby se zabránilo zmačkání prádla.
- Dvířka zůstanou zamčená. Před odblokováním dvířek je nutné vypustit vodu.
- Na displeji se zobrazí ukazatel  .



Vypuštění vody viz „Na konci programu“.

6.3 Předpírka

Díky této funkci můžete k pracímu programu přidat fázi předpírky. Tuto funkci použijte u silně znečištěných oděvů. Nastavením této funkce se prodlouží délka programu. Příslušná kontrolka se rozsvítí.

6.4 Odložený start

Pomocí této funkce můžete odložit spuštění programu o 30 minut až 20 hodin. Na displeji se zobrazí příslušný ukazatel .

6.5 Extra máchání











Díky této funkci můžete k pracímu programu přidat několik máchání. Tato funkce se používá pro osoby alergické na prací prostředky a v oblastech s měkkou vodou. Příslušná kontrolka se rozsvítí.









6.6 Snadné žehlení

Spotřebič opatrně vypere a odstředí prádlo, aby se zabránilo jeho zmačkání. Spotřebič sníží rychlost odstředování a spotřebu je víc vody. Příslušný ukazatel se rozsvítí.

6.7 Time Manager – +

Když nastavíte prací program, na displeji se zobrazí jeho výchozí délka. Stisknutím — nebo + zkrátíte nebo prodloužíte délku programu. Time Manager je dostupný pouze u programů v tabulce.

Kontrolka				Úsporný 		
 1)	■	■			■	
	■	■	■		■	■
	■	■				■
	■	■	■	■	■	■
	■	■				■

Kontrolka				Úsporný 		
	■2)	■2)	■		■2)	■
	■	■			■	
 3)	■	■	■2)	■2)	■	■2)



- 1) Nejkratší: k osvěžení prádla.
- 2) Výchozí délka programu.
- 3) Nejdelší: Prodloužováním délky programu postupně snižujete spotřebu energie. Optimalizovaná fáze ohřevu šetří energii a delší programy si udržují stejné výsledky praní (obzvláště u běžně zašpiněného prádla).

Eco Info

Informační proužky Eco (dostupné pouze u programů pro bavlnu a syntetiku) zobrazují účinnost pracího programu z hlediska úspory energie:

- 6 proužků: nejúspornější nastavení, které optimalizuje výkon pracího programu.
- 1 proužek: méně úsporné nastavení. Počet informačních proužků Eco se změní, když upravíte délku pracího programu (viz řízení času) a teplotu praní. Pro optimalizaci výkonu pracího programu se počet proužků musí zvýšit:
- Když prodloužíte délku programu, počet informačních proužků Eco se zvýší. Prodloužení délky pracího programu umožňuje stálý výkon, který snižuje spotřebu energie.
- Když snížíte teplotu praní, počet informačních proužků Eco se zvýší.

Pár rad, jak zvolit nejúčinnější nastavení:

- Nastavte ukazatele řízení času  nebo .
- Nastavte možnou nižší teplotu praní.
- Nenastavujte funkci předpírky.

6.8 Mé oblíbené ☆

Pomocí této funkce můžete uložit do paměti váš oblíbený program nebo funkci. Funkci odloženého startu nelze uložit do paměti pomocí funkce MyFavourite.

Jak uložit program do paměti

1. Stisknutím tlačítka  zapnete spotřebič.
2. Nastavte program a funkce, které chcete uložit do paměti.

3. Tiskněte MyFavourite, dokud se na displeji nezobrazí hlášení „MEM“.

Jak nastavit program uložený v paměti



1. Stisknutím tlačítka  zapnete spotřebič.
2. Krátce stiskněte MyFavourite.





Odložený start se neukládá do paměti.

6.9 Dětská bezpečnostní pojistka

Díky této funkci můžete zabránit dětem, aby si hrály s ovládacím panelem.



- Funkci **zapnete či vypnete** současným stisknutím  a , dokud se kontrolka  **nerozsvítí nebo nezhasne**.

Tuto funkci lze zapnout:

- Po stisknutí , tlačítka funkcí a volič programů jsou zablokované.
- Před stisknutím : spotřebič nelze spustit.



6.10 Trvalé extra máchání

S touto funkcí můžete trvale zapnout přidavné máchání při volbě nového programu.

- Funkci **zapnete či vypnete** současným stisknutím  a , dokud se kontrolka  **nerozsvítí nebo nezhasne**.

6.11 Zvuková signalizace

Zvuková signalizace zazní, když:

- Dokončí se program.
- Vyskytla se závada či porucha na spotřebiči. K **vypnutí či zapnutí** zvukové signalizace stisknete současně  a  na dobu šesti sekund.



Když zvukovou signalizaci vypnete, bude stále funkční v případě poruchy spotřebiče.

7. PŘED PRVNÍM POUŽITÍM

1. Nalijte dva litry vody do komory na prací prostředek pro fázi prání. Zapnete tak vypouštěcí systém.
2. Vložte menší množství pracího prostředku do komory pro fázi prání.
3. Nastavte a spusťte program pro bavlnu na nejvyšší teplotu bez prádla. Tímto postupem odstraníte všechny možné nečistoty z bubny a vany spotřebiče.

8. DENNÍ POUŽÍVÁNÍ

8.1 Vkládání prádla

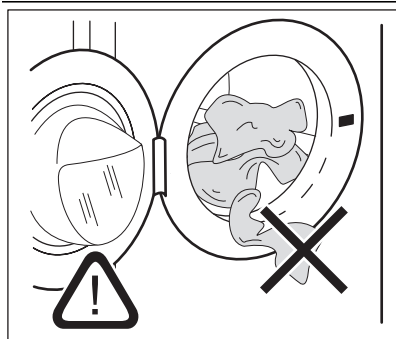

1. Otevřete dvířka spotřebiče.
2. Vložte prádlo do bubny kus po kuse. Prádlo před vložením do spotřebiče protřepete. Ujistěte se, že do bubny nevkládáte příliš mnoho prádla.
3. Zavřete dvířka.



POZOR

Ujistěte se, že mezi těsněním a dvířky nezůstane žádné prádlo. Hrozí nebezpečí úniku vody nebo poškození prádla.

8.2 Použití pracího prostředku a přísad

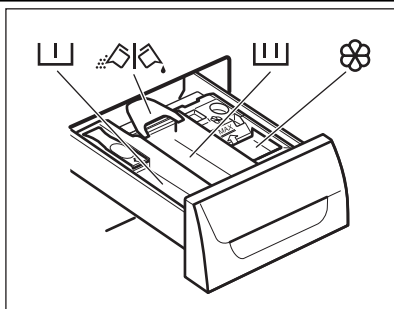

- Odměře prací prostředek a aviváž.
- Opatrně zavřete zásuvku pracího prostředku.



Komora na prací prostředek fáze předpírky.



Komora na prací prostředek fáze praní.



Komora na tekuté přísady (aviváž, škrob).



Klapka pro práškový nebo tekutý prací prostředek.

Tekutý nebo práškový prací prostředek

1.

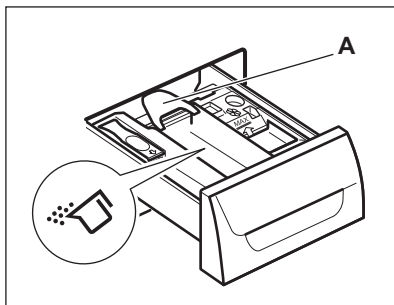

2.

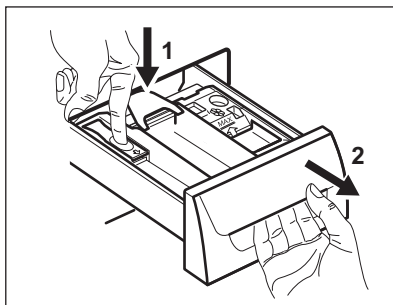

3.

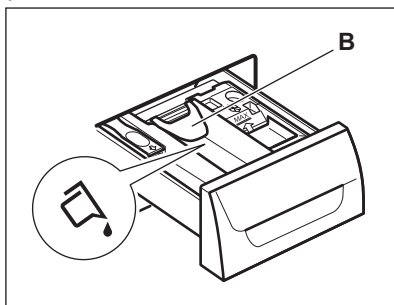

4.

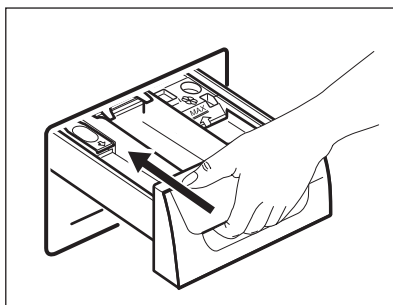

- Poloha **A** pro práškový prací prostředek (tovární nastavení).
- Poloha **B** pro tekutý prací prostředek.



Při použití tekutého pracího prostředku:

- Nepoužívejte gelové nebo husté tekuté prací prostředky.
- Nepoužívejte více tekutiny než je maximální hladina.
- Nenastavujte fázi předpírky.
- Nenastavujte odložený start.

8.3 Zapnutí spotřebiče

Stisknutím tlačítka AutoOff zapnete nebo vypnete spotřebič. Když zapnete spotřebič, zazní zvukový signál.

8.4 Nastavení programu

1. Otočením voliče programů nastavte program:
 - Rozsvítí se příslušný ukazatel programu.
 - Ukazatel ▷|| bliká.
 - Na displeji se zobrazí úroveň Time Manager, délka programu a ukazatele fází programu
2. V případě potřeby změňte teplotu, rychlost odstředování, délku programu nebo přidejte dostupné funkce. Když zapnete nějakou funkci, zobrazí se ukazatel dané funkce.



Pokud něco nastavíte nesprávně, na displeji se zobrazí hlášení Err.

8.5 Spuštění programu bez odloženého startu

Stiskněte ▷|| :

- Ukazatel ▷|| přestane blikat a dále se zobrazuje.
- Ukazatel ||| začne blikat na displeji.
- Program se spustí, dvířka jsou zablokována a na displeji se zobrazí ukazatel —□.
- Vypouštěcí čerpadlo může při napouštění spotřebiče vodou chvíli pracovat.



Po přibližně 15 minutách od spuštění programu:

- Spotřebič automaticky nastaví délku programu v souladu s náplní prádla.
- Na displeji se zobrazí nová hodnota.

8.6 Spuštění programu s odloženým startem

- Opakovaně stiskněte ↻, dokud se na displeji nezobrazí prodeleva, kterou chcete nastavit. Příslušný ukazatel se zobrazí na displeji.
- Stiskněte ▷|| :
 - Spotřebič spustí odpočet.
 - Po dokončení odpočtu se automaticky spustí zvolený program.



Nastavený odložený start lze před stisknutím ▷|| zrušit nebo změnit.

Zrušení odloženého startu:

1. Stisknutím ▷|| pozastavíte chod spotřebiče.
2. Tiskněte ↻, dokud se na displeji nezobrazí □'.
Opětovným stisknutím ▷|| program spustíte okamžitě.

8.7 Přerušování programu a změna funkcí

Před vlastním spuštěním můžete měnit jen některé funkce.

1. Stiskněte ▷||. Kontrolka začne blikat.
2. Změňte funkce.
3. Opět stiskněte ▷||. Program bude pokračovat.

8.8 Zrušení programu

1. Stisknutím tlačítka Ⓛ na několik sekund zrušíte program a vypnete spotřebič.
2. Opětovným stisknutím stejného tlačítka spotřebič zapnete. Nyní můžete zadat nový prací program.



Spotřebič nevypouští vodu.

8.9 Otevření dvířek



Zatímco probíhá program nebo odpočet odloženého startu, dvířka spotřebiče jsou zablokovaná a na displeji se zobrazuje ukazatel .



POZOR

Pokud je teplota a hladina vody v bubnu příliš vysoká, nelze dvířka otevřít.





Otevření dvířek spotřebiče během odloženého startu:

1. Pomocí  pozastavte chod spotřebiče.
2. Počkejte, dokud se nepřestane zobrazovat ukazatel .
3. Otevřete dvířka.
4. Zavřete dvířka a opět stiskněte . Odložený start bude pokračovat v chodu.

Otevření dvířek spotřebiče během probíhajícího programu:

1. Stisknutím tlačítka  na několik sekund vypnete spotřebič.
2. Vyčkejte několik minut a poté opatrně otevřete dvířka spotřebiče.
3. Zavřete dvířka spotřebiče.
4. Nastavte opět program.





8.10 Na konci programu

- Spotřebič se automaticky zastaví.
- Zazní zvukový signál (pokud je zapnutý).
- Na displeji se zobrazí .
- Ukazatel  se přestane zobrazovat.
- Ukazatel zámku dvířek  se přestane zobrazovat.
- Vyměňte prádlo ze spotřebiče. Zkontrolujte, zda je buben prázdný.
- Nechte dvířka otevřená, abyste zabránili vzniku plísní a nepříjemných pachů.
- Zavřete vodovodní kohoutek.
- Stisknutím tlačítka  na několik sekund vypnete spotřebič.

Prací program je dokončen, ale v bubnu není voda:

- Buben se otáčí pravidelně, aby se zabránilo zmačkání prádla.
- Ukazatel zámku dvířek  se zobrazuje. Dvířka zůstanou zamčená.
- Před otevřením dvířek je nutné vypustit vodu.

Vodu vypustíte následujícím způsobem:

1. V případě potřeby snižte rychlost odstředování. Pokud nastavíte , spotřebič bude pouze vypouštět vodu.
2. Stiskněte . Spotřebič vypustí vodu a odstředí prádlo.
3. Po dokončení programu a zhasnutí ukazatele zámku dvířek  můžete dvířka otevřít.
4. Stisknutím tlačítka  na několik sekund vypnete spotřebič.



Spotřebič automaticky vypustí vodu a odstředí prádlo po přibližně 18 hodinách (vyjma programu pro vlnu).

8.11 Funkce AUTO OFF

Funkce AUTO OFF spotřebič automaticky vypne za účelem snížení spotřeby energie, když:

- Spotřebič nepoužíváte po dobu pěti minut před tím, než stisknete .

Stisknutím tlačítka  opětovně zapnete spotřebič.

- Po pěti minutách od konce pracího programu.

Stisknutím tlačítka  opětovně zapnete spotřebič.

Na displeji se zobrazí délka posledního zvoleného programu.

Otočením voliče programu nastavte nový cyklus.

9. TIPY A RADY

9.1 Vkládání náplně prádla

- Prádlo rozdělte na: bílé, barevné, syntetické, jemné a vlněné.
- Říďte se pokyny na etiketách praného prádla.

- Neperte současně bílé a barevné prádlo.
- Některé barevné oblečení může během prvního praní pouštět barvu. Doporučujeme proto, abyste jej při prvním praní prali odděleně.

- Zapněte knoflíky polštářů, zatáhněte zipy, zapněte háčky a patenty. Svažte pásky.
- Vyprázdněte kapsy a jednotlivé kusy prádla rozložte.
- Vícevrstvé tkaniny, vlněné prádlo a prádlo s potiskem či obrázky obraťte naruby.
- Odstraňte odolné skvrny.
- Silně znečištěné skvrny vyperte pomocí speciálního pracího prostředku.
- Při praní záclon buďte opatrní. Odstraňte háčky nebo záclony vložte do pracího pytle nebo povlečení na polštář.
- Ve spotřebiči neperte:
 - Nezaobroubené prádlo nebo prádlo, které se zatrhává
 - Podprsенky s kovovými kosticemi.
 - Při praní malých kusů prádla použijte prací pytel.
- Velmi malá náplň prádla může způsobit problémy s vyvážením během fáze odstředování. Pokud tak nastane, ručně rozložte prádlo v bubnu a spusťte odstředovací fázi znovu.
- Nemíchejte různé typy pracích prostředků.
- Abyste chránili životní prostředí, nepoužívejte více pracího prostředku, než je nutné.
- Dodržujte pokyny uvedené na balení těchto výrobků.
- Používejte správné výrobky odpovídající druhu a barvě tkanin, teplotě pracího programu a míře znečištění.
- Pokud váš spotřebič není vybaven dávkovačem pracího prostředku vybaveným klapkou, tekuté prací prostředky dávkujte pomocí dávkovací odměrky/kuličky.

9.4 Ekologické rady

- Běžně znečištěné prádlo perte pomocí programu bez předpírky.
- Vždy spouštějte prací program s maximální možnou náplní prádla.
- Pokud nastavíte program s nízkou teplotou, použijte v případě nutnosti odstraňovač skvrn.
- Pro používání správného množství pracího prostředku zkontrolujte tvrdost vody ve vašem vodovodním řádu.

9.2 Odolné skvrny

U některých skvrn voda a prací prostředek nestačí.

Takovéto skvrny doporučujeme odstranit před vložením příslušných kusů prádlo do spotřebiče. K dispozici jsou speciální odstraňovače skvrn. Použijte speciální odstraňovač skvrn vhodný pro daný druh skvrny a tkaniny.

9.3 Prací prostředky a přísady

- Používejte výhradně prací prostředky a přísady určené speciálně pro pračky.

9.5 Tvrdost vody

Pokud je tvrdost vody ve vaší oblasti vysoká či střední, doporučujeme používat změkčovač vody určený pro pračky. V oblastech s měkkou vodou není změkčovač vody nutné používat.

Tvrdost vody ve vaší oblasti zjistíte u místní vodárenské společnosti. Použijte správné množství změkčovače vody. Dodržujte pokyny uvedené na balení těchto výrobků.

10. ČIŠTĚNÍ A ÚDRŽBA



UPOZORNĚNÍ

Před údržbou vždy spotřebič odpojte od napájení.

10.1 Čištění vnějších ploch

Spotřebič čistěte pouze pomocí mýdla a vlažné vody. Všechny plochy důkladně osušte.



POZOR

Nepoužívejte alkohol, rozpouštědla ani chemické výrobky.

10.2 Odstraňování vodního kamene

Pokud je tvrdost vody ve vaší oblasti vysoká či střední, doporučujeme používat změkčovač vody určený pro pračky.

Pravidelně kontrolujte buben, zda se na něm netvoří nános vodního kamene nebo stopy rzi.

Částice rzi odstraňujte pouze pomocí speciálních výrobků určených pro pračky. Tento proces provedte odděleně od praní prádla.



Vždy dodržujte pokyny uvedené na balení těchto výrobků.

prostředku. Pravidelně proto provádějte údržbové praní, které provedete následovně:

- Vyjměte prádlo z bubnu.
- Nastavte program pro bavlnu s nejvyšší teplotou a malým množstvím pracího prostředku.

10.3 Údržbové praní

U programů s nízkou teplotou je možné, že v bubnu zůstane určité množství pracího

10.4 Těsnění dvířek

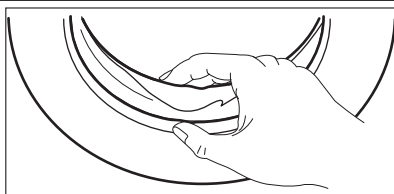

Pravidelně kontrolujte těsnění a odstraňte všechny předměty zachycené uvnitř.

10.5 Čištění dávkovače pracího prostředku

1.

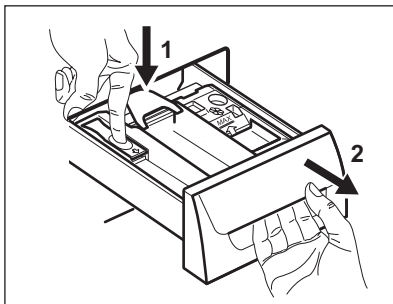

2.

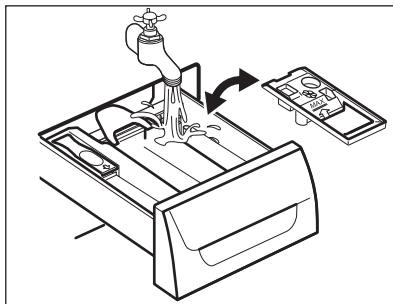

3.

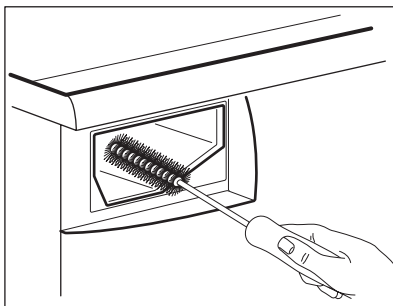

4.

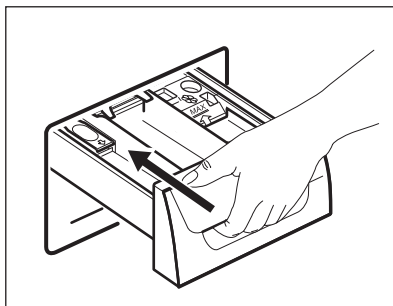

10.6 Čištění vypouštěcího filtru



UPOZORNĚNÍ

Vypouštěcí filtr nečistěte, pokud je voda ve spotřebiči horká.

1.

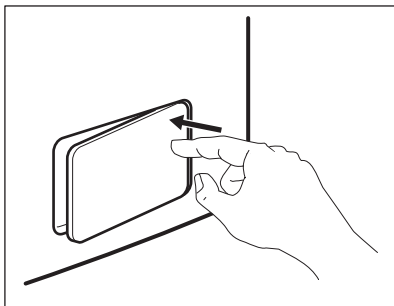

2.

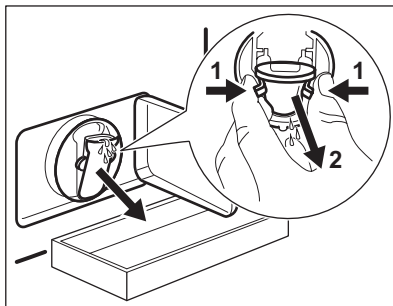

3.

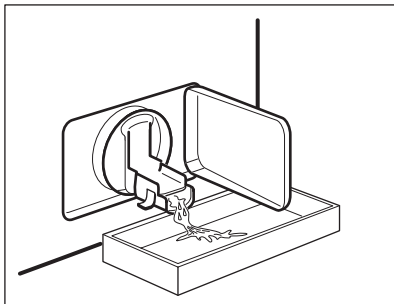

4.

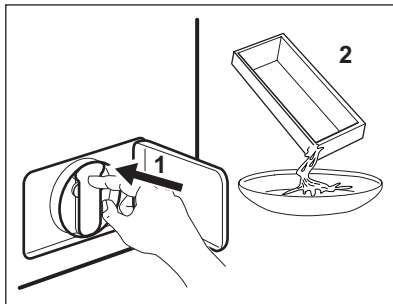

5.

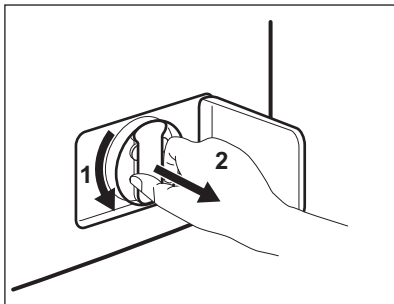

6.

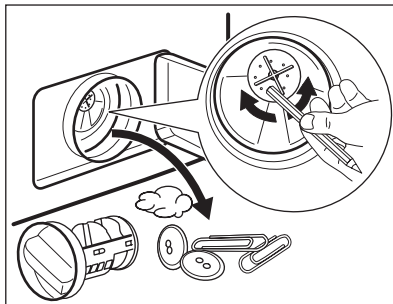

7.

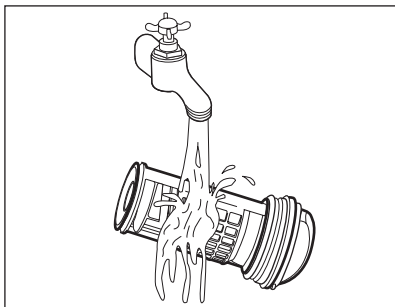

8.

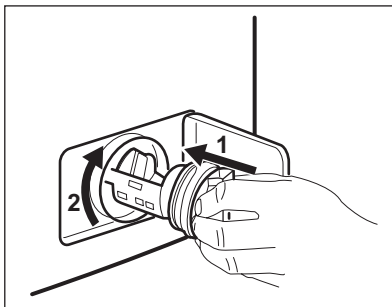

9.

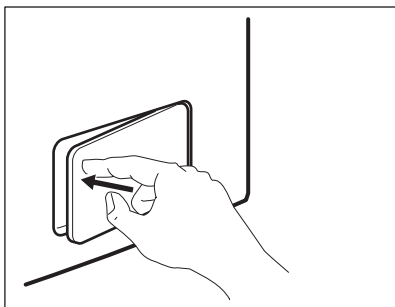

10.7 Čištění přívodní hadice a filtru přívodního ventilu

1.

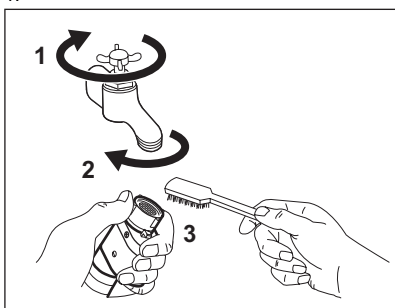

2.

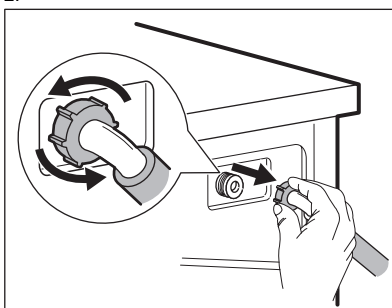

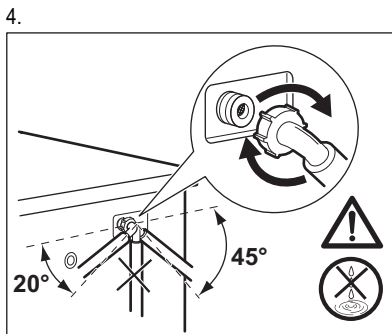
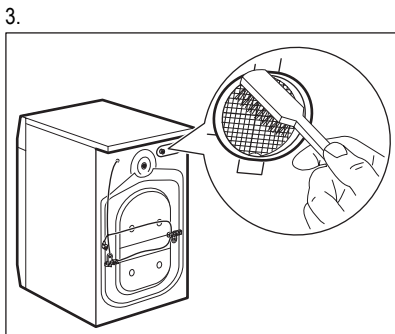

10.8 Nouzové vypouštění

Spotřebič nemůže z důvodů poruchy vypustit vodu.

Pokud tak nastane, proveďte kroky (1) až (9) uvedené v části „Čištění vypouštěcího filtru“.

Je-li to nutné, čerpadlo vyčistěte.

Když vypustíte vodu pomocí nouzového vypouštění, je nutné vypouštěcí systém opět aktivovat:

1. Do komory pro hlavní praní dávkovače práčního prostředku nalijte dva litry vody.
2. Spusťte program na vypouštění vody.

10.9 Opatření proti vlivu mrazu

Pokud spotřebič instalujete v místě, kde může teplota klesnout pod 0 °C, vypusťte zbylou vodu z přívodní hadice a vypouštěcího čerpadla.

1. Vytáhněte zástrčku ze zásuvky.
2. Zavřete vodovodní kohoutek.
3. Odšroubujte přívodní hadici.
4. Oba konce přívodní hadice vložte do nádoby a nechte z hadice vytéct vodu.
5. Vyprázdněte vypouštěcí čerpadlo. Viz nouzové vypouštění.
6. Když je vypouštěcí čerpadlo prázdné, namontujte přívodní hadici zpět.



UPOZORNĚNÍ

Před opětovným použitím spotřebiče se ujistěte, že je okolní teplota vyšší než 0 °C.

Výrobce neručí za škody způsobené nízkými teplotami.

11. ODSTRAŇOVÁNÍ ZÁVAD

Spotřebič se nespustí nebo se zastaví během provozu.

Nejprve zkuste najít řešení problému (viz tabulka). Pokud řešení nenajdete, kontaktujte servisní středisko.

U některých problémech zazní zvuková signalizace a na displeji se zobrazí výstražný kód:

- **E10** - Spotřebič se neplní vodou.

- **E20** - Spotřebič nevypouští vodu.
- **E40** - Dvířka spotřebiče jsou otevřená nebo nejsou správně zavřená. Zkontrolujte dvířka!
- **E90** - Napájení se sítě je nestabilní. Vyčkejte, dokud nebude napájení v síti stabilní.



UPOZORNĚNÍ

Před kontrolou spotřebič vypněte.

Problém	Možné řešení
Nespustil se program.	Ujistěte se, že je zástrčka zapojená do síťové zásuvky.
	Přesvědčte se, že jsou dvířka spotřebiče zavřená.
	Ujistěte se, že není poškozená domovní pojistka či jistič.
	Ujistěte se, že jste stisknuli tlačítko Start/Pauza.

Problém	Možné řešení
	Pokud je nastavený odložený start, zrušte jej nebo vyčkejte do konce odpočtu.
	Vypněte funkci dětské bezpečnostní pojistky, pokud je zapnutá.
Spotřebič se neplní vodou.	Zkontrolujte, zda je vodovodní kohoutek otevřený.
	Ujistěte se, že není příliš malý tlak na přívodu vody. Ohledně těchto informací se obraťte na místní vodárenský podnik.
	Ujistěte se, že není zanesený vodovodní kohoutek.
	Ujistěte se, že filtr na přívodní hadici a filtr na ventilu není ucpaný. Řiďte se částí „Čištění a údržba“.
	Ujistěte se, že přívodní hadice není přehnutá či přiskřípnutá.
	Ujistěte se, že je přívodní hadice správně umístěná.
Spotřebič nevypouští vodu.	Ujistěte se, že není zanesený sifon.
	Ujistěte se, že vypouštěcí hadice není přehnutá či přiskřípnutá.
	Ujistěte se, že není zanesený vypouštěcí filtr. Filtr v případě potřeby vyčistěte. Řiďte se částí „Čištění a údržba“.
	Ujistěte se, že je vypouštěcí hadice správně umístěná.
	Nastavte vypouštěcí program, pokud jste zvolili program bez vypouštěcí fáze.
	Nastavte vypouštěcí program, pokud jste zvolili funkci, která končí s vodou ve vaně.
Odstředivací fáze neprobíhá nebo prací program trvá déle než obvykle.	Nastavte program odstředivání.
	Ujistěte se, že není zanesený vypouštěcí filtr. Filtr v případě potřeby vyčistěte. Řiďte se částí „Čištění a údržba“.
	Ručně rozložte prádlo v bubnu a spusťte odstředivací fázi znovu. Tento problém může být zapříčiněn potížemi s vyvážením.
Na podlaze je voda.	Ujistěte se, že spojky na vodních hadicích jsou těsné a neuniká z nich žádná voda.
	Ujistěte se, že vypouštěcí hadice není poškozená.
	Ujistěte se, že používáte správný prací prostředek ve správném množství.
Nelze otevřít dvířka spotřebiče.	Ujistěte se, že se prací program dokončil.
	Nastavte vypouštěcí či odstředivací program, pokud je v bubnu voda.
Spotřebič vydává nezvyklý hluk.	Ujistěte se, že je spotřebič správně vyrovnaný. Řiďte se pokyny v části „Instalace“.

Problém	Možné řešení
	Ujistěte se, že jste odstranili veškerý obalový materiál a přepravní šrouby. Řiďte se pokyny v části „Instalace“.
	Do bubnu přidejte více prádla. Může se jednat o příliš malou náplň.
Spotřebič se naplní vodou a okamžitě vypustí.	Ujistěte se, že je vypouštěcí hadice ve správné poloze. Hadice může být umístěna příliš nízko.
Neuspokojivé výsledky praní.	Zvyšte množství pracího prostředku nebo použijte jiný.
	Před vypráním prádla odstraňte odolné skvrny pomocí speciálního přípravku.
	Nastavte správnou teplotu.
	Snižte náplň prádla.

Po kontrole spotřebič zapněte. Program bude pokračovat od okamžiku, ve kterém byl přerušen. Pokud se problém objeví znovu, obraťte se na autorizované servisní středisko.

Pokud se na displeji zobrazí jiné výstražné kódy. Vypněte a zapněte spotřebič. Pokud problém přetrvává, obraťte se na autorizované servisní středisko.

12. TECHNICKÉ INFORMACE

Rozměry	Šířka / Výška / Hloubka	600 / 850 / 430 mm
	Celková hloubka	487 mm
Připojení k elektrické síti:	Napětí	230 V
	Celkový příkon	2200 W
	Pojistka	10 A
	Frekvence	50 Hz
Úroveň ochrany proti průniku pevných částic a vlhkosti, kterou zajišťuje ochranný kryt s výjimkou míst, kde není nízkonapětové vybavení chráněno proti vlhkosti		IPX4
Tlak přívodu vody	Minimální	0,5 barů (0,05 MPa)
	Maximální	8 barů (0,8 MPa)
Přívod vody ¹⁾		Studená voda
Maximální množství prádla	Bavlna	6.5 kg
Rychlost odstředování	Maximální	1200 ot/min

¹⁾ Přívodní hadici připojte ke kohoutku se závitem 3/4".

13. POZNÁMKY K OCHRANĚ ŽIVOTNÍHO PROSTŘEDÍ

Recyklujte materiály označené symbolem .

Obaly vyhoďte do příslušných odpadních kontejnerů k recyklaci.

Pomáhejte chránit životní prostředí a lidské zdraví a recyklovat elektrické a elektronické

spotřebiče určené k likvidaci. Spotřebiče označené příslušným symbolem  nelikvidujte spolu s domovním odpadem. Spotřebič odevzdejte v místním sběrném dvoře nebo kontaktujte místní úřad.

www.electrolux.com/shop



132920270-A-272012

